

道 路

# 境界ブロック

## 地先境界ブロック



## 歩車道境界ブロック

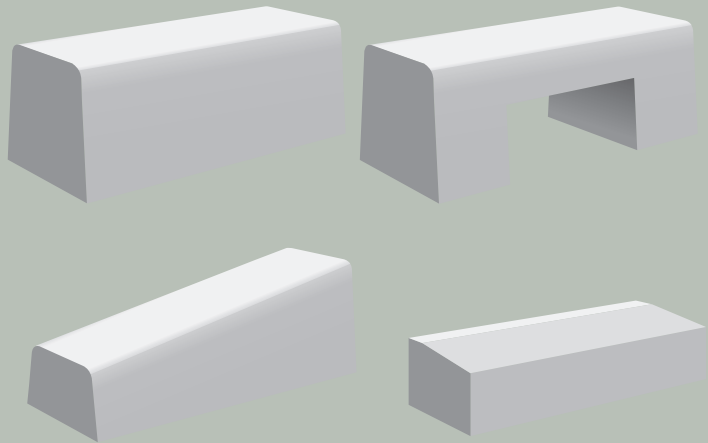

## マウントアップ ブロック

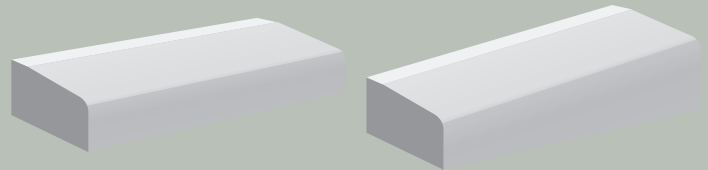

## 境界ブロック

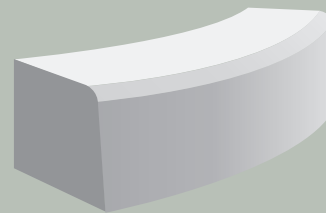

製品概要

インフォ  
メーションNETIS  
登録製品

水 路

雨水貯留

擁 壁

補強土工

テクスパン  
工法電線類  
地中化製品

道 路

ま す

景 観

耐震性  
貯水槽スポーツ  
ウォール

その他製品

会社案内

## 地先境界ブロック JIS A 5371

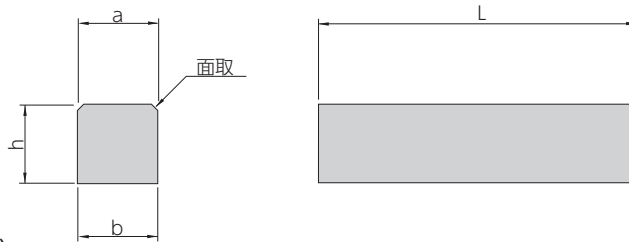

寸法・質量表(単位mm)

呼び名	寸法				参考質量 kg
	a	b	h	L	
A	120	120	120	600	20
B	150	150	120	600	25
C	150	150	150	600	31

備考:■曲線部に用いているものもあります。

## 片面歩車道境界ブロック JIS A 5371

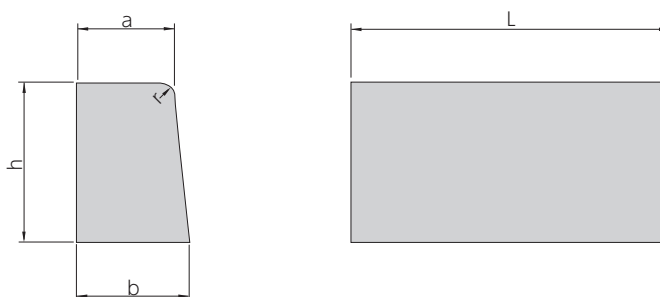

寸法・質量表(単位mm)

呼び名	寸法					参考質量 kg
	a	b	h	r	L	
A	150	170	200	20	600	44
B	180	205	250	30	600	66
C	180	210	300	30	600	81

備考:■曲線部に用いているものもあります。

■L=2000につきましては「大型化・長尺化プレキャストコンクリート製品」のページを参照してください。

## 両面歩車道境界ブロック JIS A 5371

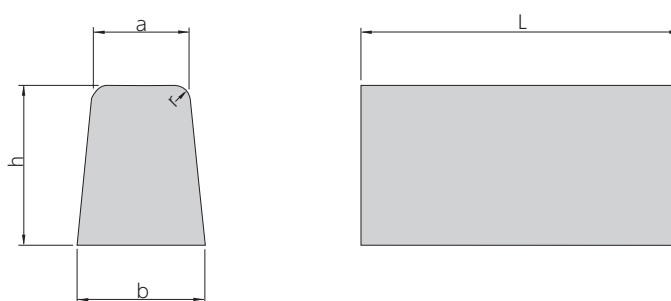

寸法・質量表(単位mm)

呼び名	寸法					参考質量 kg
	a	b	h	r	L	
A	150	190	200	20	600	48
B	180	230	250	30	600	72
C	180	240	300	30	600	89

備考:■L=2000ベース付につきましては「大型化・長尺化プレキャストコンクリート製品」のページを参照してください。

### 片面歩車道境界ブロック 水抜き用

単位(mm)



A

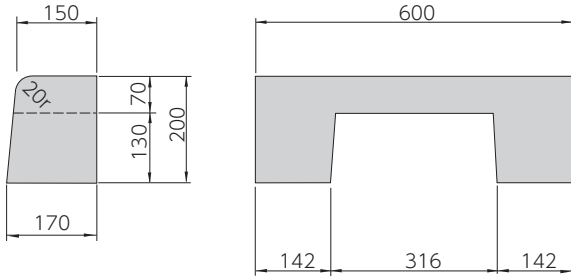

B

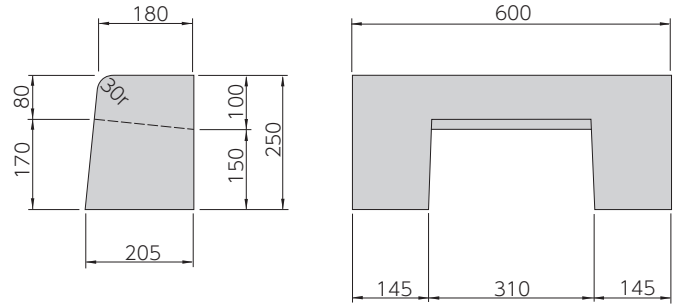

C

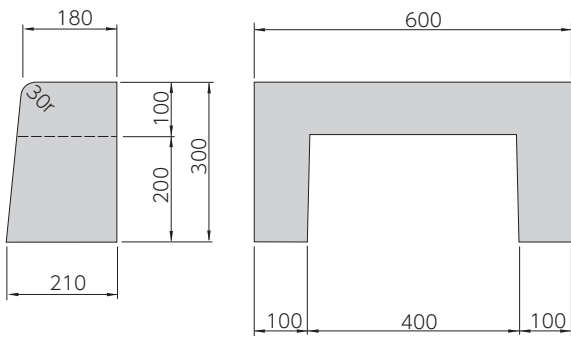

#### 質量表

呼び名	参考質量 kg
A	31
B	45
C	47

### 両面歩車道境界ブロック 水抜き用

単位(mm)



A

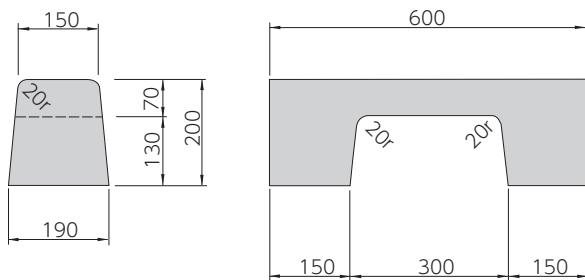

B

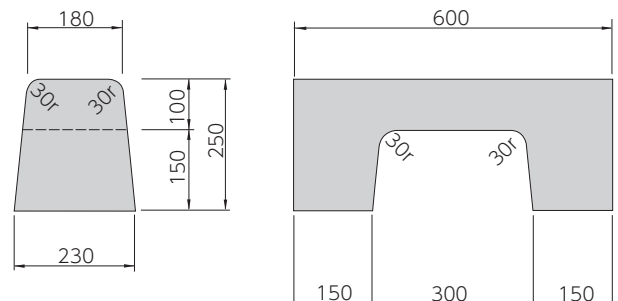

C

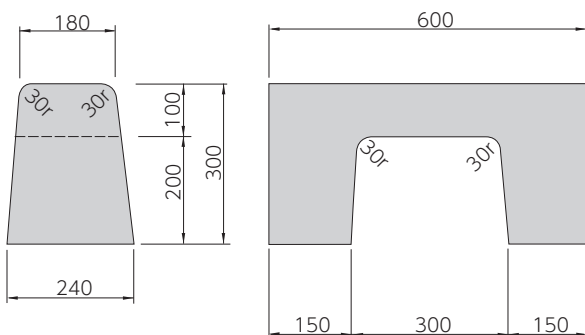

#### 質量表

呼び名	参考質量 kg
A	32
B	50
C	58

製品概要

インフォメーション

NETIS登録製品

水路

雨水貯留

擁壁

補強土工

テクスパン工法

電線類  
地中化製品

道路

ます

景観

耐震性  
貯水槽

スポーツ  
ウォール

その他製品

会社案内

片面歩車道境界ブロック 切下げ用



A

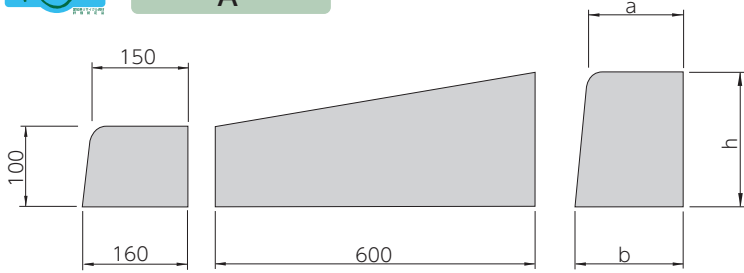

寸法・質量表(単位mm)

呼び名	a	b	h	参考質量 kg
<b>A</b>	150	170	200	35

B.C

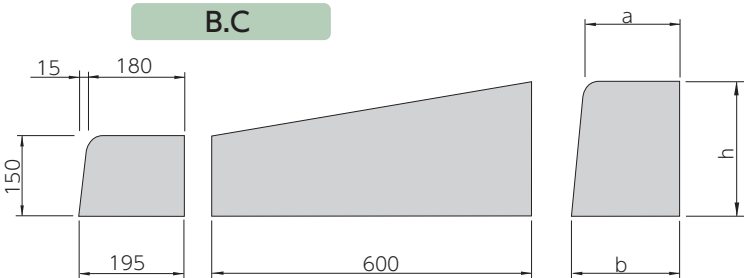

寸法・質量表(単位mm)

呼び名	a	b	h	参考質量 kg
<b>B</b>	180	205	250	54
<b>C</b>	180	210	300	60

両面歩車道境界ブロック 切下げ用

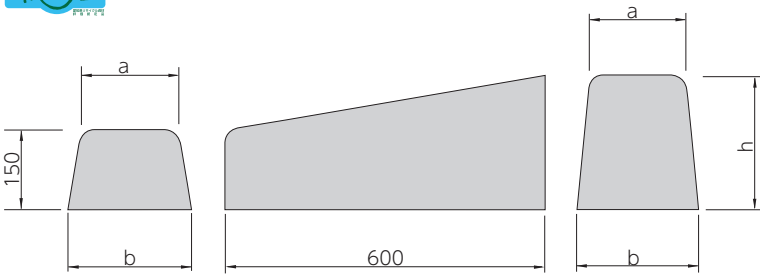

寸法・質量表(単位mm)

呼び名	a	b	h	参考質量 kg
<b>A</b>	150	190	200	41
<b>B</b>	180	230	250	56
<b>C</b>	180	240	300	65

歩車道境界ブロック D(ILB用)



単位(mm)

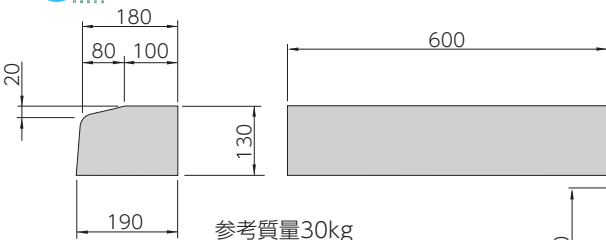

参考質量30kg  
※コーナー用質量19kg

円(半径)
1.0m
1.5m
2.0m
3.0m
4.0m
5.0m

コーナー用、曲線部用

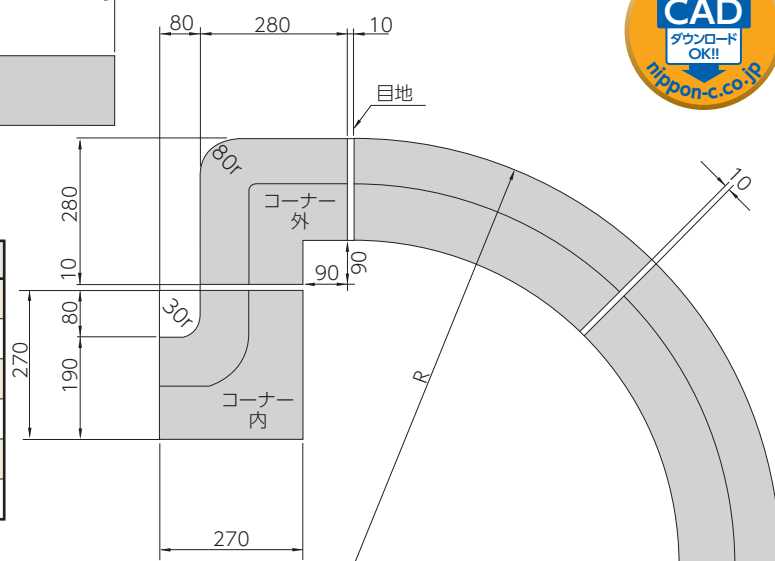

### 歩車道境界ブロック E

単位(mm)

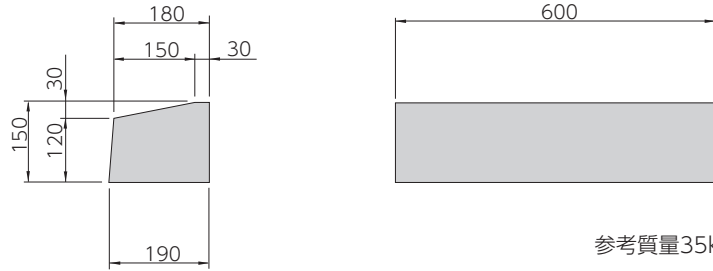

参考質量35kg

備考:■曲線部に用いているものもあります。



### マウントアップブロック

単位(mm)

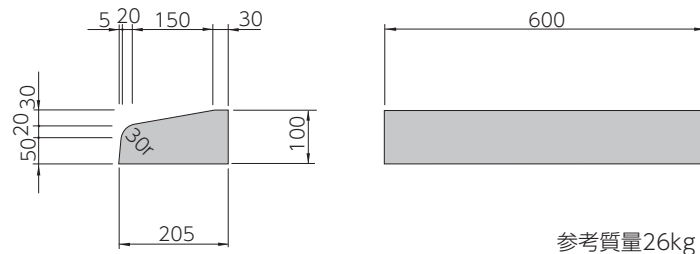

参考質量26kg



### マウントアップブロック 切下げ用

単位(mm)

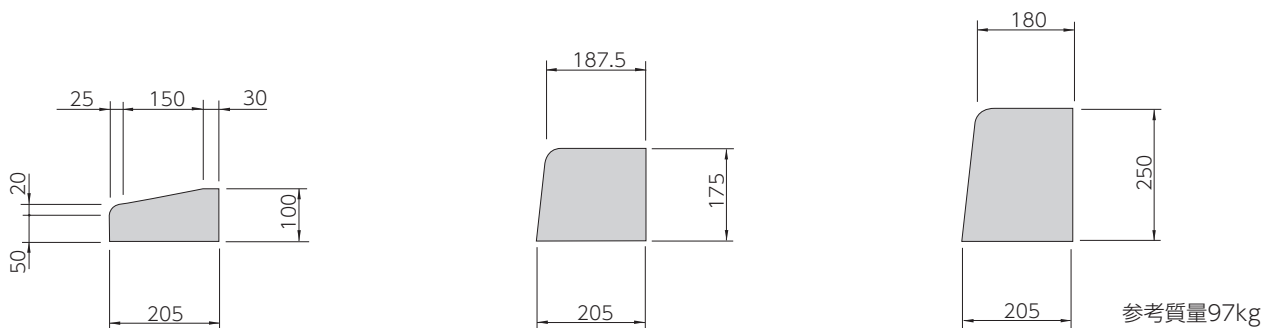
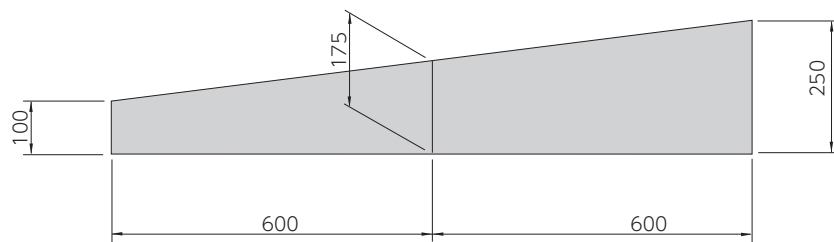

参考質量97kg

※片面歩車道境界ブロックBに対応。

製品概要

インフォ  
メーション

NETIS  
登録製品

水 路

雨水貯留

擁 壁

補強土工

テクスパン  
工法

電線類  
地中化製品

道 路

ま す

景 観

耐震性  
貯水槽

スポーツ  
ウォール

その他製品

会社案内

製品概要

インフォ  
メーションNETIS  
登録製品

水 路

雨水貯留

擁 壁

補強土工

テクスパン  
工法電線類  
地中化製品

道 路

ま す

景 観

耐震性  
貯水槽スポーツ  
ウォール

その他製品

会社案内

## 境界ブロック 曲率半径の取り方

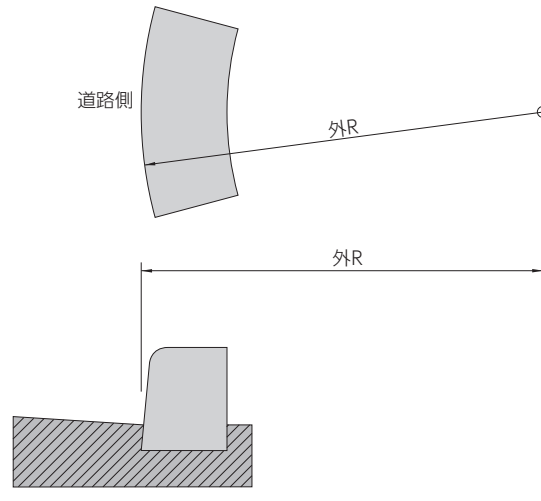

曲線部用

## 使用本数表

半径R m	1/4円(90°)		1/2円(180°)	
	曲線の長さ	使用本数	曲線の長さ	使用本数
0.5	0.785	1.3	1.570	2.6
0.8	1.256	2.1	2.512	4.2
1.0	1.570	2.6	3.140	5.2
1.2	1.884	3.2	3.768	6.3
1.5	2.355	3.9	4.710	7.8
2.0	3.140	5.2	6.280	10.8
2.5	3.925	6.5	7.850	13.1
3.0	4.710	7.8	9.240	15.7
3.5	5.495	9.2	10.990	18.3
4.0	6.280	10.4	12.560	20.9
4.5	2.065	11.8	14.130	23.5
5.0	7.850	13.1	15.700	26.2
6.0	9.420	15.7	18.840	31.4

## 曲線部用バリエーション

地先A	歩車道A	歩車道B	歩車道C	歩車道E
1.0R	0.5R	0.8R	0.5R	2.0R
2.0R	0.8R	1.0R	1.0R	3.0R
3.0R	1.0R	1.5R	1.2R	4.0R
4.0R	1.5R	2.0R	1.5R	5.0R
5.0R	2.0R	2.5R	2.0R	6.0R
	2.5R	3.0R	2.5R	
	3.0R	3.5R	3.0R	
	3.5R	4.0R	3.5R	
	4.0R	5.0R	4.0R	
	5.0R	6.0R	5.0R	
	6.0R		6.0R	

